

GREINER



WE DESIGN QUALITY

Historie



1922 Gründung „GREINER Stahlmöbel“
durch Walter Greiner senior
Foundation of „GREINER Stahlmöbel“
by Walter Greiner senior



1950 Karl und Siegfried Greiner senior
erweitern die Firma
Karl and Siegfried Greiner senior expand
the company



1962 erster Friseurstuhl mit hydraulischer
Pumpsäule
first hairdresser's chair with
hydraulic pump



2013 Produktbereich hairline / SPA
product division hairline / SPA

1922 ist das Gründungsjahr der Firma GREINER und der Start eines Familienunternehmens, das bis heute in die dritte Generation weitergegeben wurde. Es ist in den Jahren stetig gewachsen, ohne dabei seine Tradition zu vergessen. In der ersten Generation war GREINER auf die Fertigung von Metallteilen für Friseurstühle und Metallgestellen für die Möbelindustrie spezialisiert. Seit den 60er Jahren fertigt GREINER eigene Friseurstühle mit hydraulischen Pumpsäulen. Ende der 70er Jahre wurde das Produktportfolio des Traditionsunternehmens um medizinische Stühle und Liegen erweitert. Der Produktionsbereich traffic mit Fahrzeugsitzen kam Ende der 80er Jahre hinzu. Seit dem Jahre 2000 wird das Friseursortiment mit der Produktion von Waschanlagen abgerundet. Das neue Produkt der GREINER Stuhl-Familie ist ein SPA-Stuhl für Maniküre und Pediküre, der seit 2013 produziert wird. Da bleibt nur noch zu sagen: „Qualität und Technik die überzeugt“. Heute beliefert GREINER seine Kunden weltweit mit qualitativ hochwertigen Sitzmöbeln.

history



1979 Produktbereich medbest, medizinische Stühle und Liegen
product division medbest, medical chairs and loungers

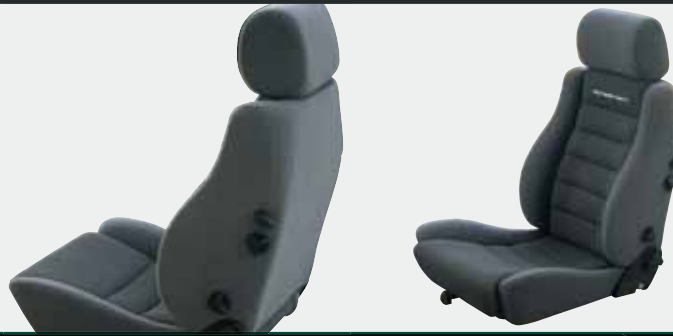

1988 Produktbereich traffic, Fahrzeugsitze
product division traffic, vehicle seats



2000 Produktbereich hairline / Waschsessel
product division hairline / shampoo chairs

1922 was the founding year of GREINER and the beginning of a continuously growing, family-owned enterprise that was passed on to the third generation so far. The company has grown ever since without losing its tradition. The first generation focused on the production of metal parts for hairdresser's chairs and metal frames for the furniture industry. Since the 1960s GREINER has produced its own hairdresser's chairs with hydraulic pumps. In the late 1970s medical chairs and loungers were added to the portfolio of this long-established company and in the late 1980s the production of car seats started with the traffic branch. In the year 2000 GREINER launched the production of shampoo chairs, thus completing the range of products within the hairline sector. As a new addition to the product range, GREINER introduced its first SPA chair for manicure and pedicure in 2013. Needless to say: "quality and technology that satisfies." Today GREINER supplies its worldwide customers with high-class quality seating furniture.



heute Walter, Katja, Kristina und Siegfried Greiner
Walter, Katja, Kristina and Siegfried Greiner

Fertigung



Entwicklung development



Produktionshalle 1 production hall 1

Made by GREINER ist made in Germany. Auf ca. 16.000 m² beweisen wir täglich, dass genau dies das Erfolgskonzept unseres Familienunternehmens mit fast hundertjähriger Tradition ist. Hervorragender Sitzkomfort, eine hohe Qualität in Funktionalität und Technik, verbunden mit einem zeitlosen Design, zeichnen unsere Produkte aus. Entwickelt und produziert wird am Standort Pleidelsheim in der Nähe von Stuttgart. Das macht uns zu einem flexiblen Partner – kundenspezifische Fertigung im individuellen Wunschfarbdesign mit kurzen Lieferzeiten sind für uns so selbstverständlich wie ein ausgezeichneter Rundum-Service. Fünf Jahre Garantie auf die Funktionsfähigkeit der Friseurstühle ist nur eines unserer Serviceversprechen. Bestätigt wird die Qualität durch ein unabhängig zertifiziertes Qualitätssicherungssystem – Greiner ist zertifiziert nach DIN EN ISO 9001.

„Höchste Sicherheits- und Qualitätsstandards sind der beste Garant für Kundenzufriedenheit.“ Siegfried Greiner, Geschäftsführer

Mit Ausnahme von Modell 903 wurden alle abgebildeten Produkte von Matthias Ebert, Stuttgart, gestaltet.

Except model 903, all products shown were designed by Matthias Ebert, Stuttgart.



Schäumen foaming



Produktionshalle 2 production hall 2



CNC-Zuschneiden CNC cutting

production



CNC-Drehen CNC lathing

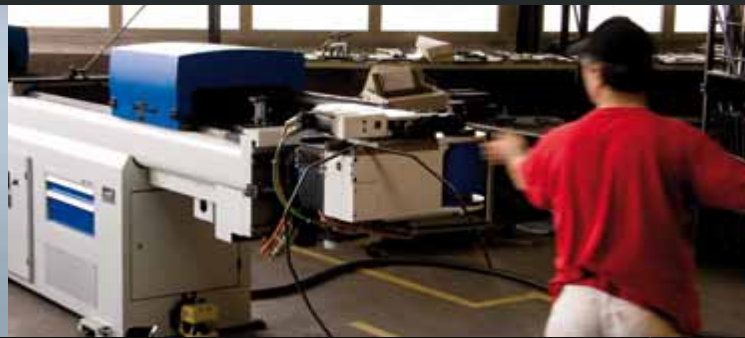

CNC-Biegen CNC bending



CNC-Schweißen CNC welding

Made by GREINER is made in Germany. On approximately 16,000 square metres, we daily prove that this is exactly the key to success of our family-owned enterprise with a nearly centennial tradition. Excellent sitting comfort, high-class functionality and technology as well as timeless design characterize our products which are produced in Pleidelsheim, near Stuttgart. This fact makes us a flexible partner – customised products in colours desired and short delivery periods are as self-evident for us as an outstanding service. A guarantee period of five years on the functioning of our chairs is only one of our service promises. An independent, certified quality assurance system certifies our quality. GREINER is certified according to DIN EN ISO 9001.

"Highest safety and quality standards are the best warrantor to achieve customer satisfaction." Siegfried Greiner, Director.



Nähen sewing



Polstern upholstery



Montieren assembling

Übersicht

Damenstühle hairdresser's chairs



modell | 55



modell | 58



modell | 24



modell | 94



modell | 36



modell | 56



modell | 35

Seite page 8-9

10-11

12-13

14-15

16-17

18-19

20-21

Waschsessel shampoo chairs

Maniküre-/Pediküre Sessel
manicure/pedicure chair



tondol ore



cosmol ore



cosmol ore 2



variol ore



cosmol ore SPA

6

Seite page 38-41

42-47

48-51

52-55

56-57

overview

Herrenstühle barber's chairs



modell | 33
22-23



modell | 29
24-25



modell | 21
26-27



modell | 22
28-29



modell | 37
30-31



modell | 904
32-33



modell | 903
34-35
hair

Wartestühle chairs



modell | 35



modell | 55
36-37



modell | 58

Hocker stools



Beistellhocker
stool
42



Arbeitshocker
work stools
58-59

technische
Daten
technical
information

7

60-67

modell 55



by Teamwork Salondesign - Germany

Der Leitsatz „form follows function“ hat uns zu diesem futuristisch-funktionalen Friseurstuhl geführt. Aufgebaut in drei Ebenen bietet er die Möglichkeit, verschiedene Farben zu kombinieren. **modell 55** harmonisiert mit dem Waschsessel tondolore.

“Form follows function“ led to this futuristic and functional hairdresser's chair. Due to its three separate layers many different colour combinations can be designed. **modell 55** perfectly matches with the shampoo chair tondolore.

Oberteil
upper part

modell 55

Unterteile
base parts

Kreuzfüße
five star

UT 73

UT 78

UT 74

Wartestuhl
chair



model 58





by JJ Maes - Belgium

modell 58 besticht durch sein schlichtes, aber dennoch außergewöhnliches, Design. Der Spalt an der Rückenlehne kann in einer kontrastierenden Farbe gepolstert werden und wird dadurch zu einem besonderen Blickfang in Ihrem Salon.

modell 58 wins over with its plain, however remarkable, design. You may design the gap in the backrest in a contrasting colour making this chair an eye-catcher in your salon.

Oberteile
upper parts

modell 58

Unterteile
base parts

Kreuzfüße five star

UT 73

UT 78

UT 74

Wartestuhl
chair



modell 24



by Peter Valentin Sack - Germany

12

Oberteile
upper parts

modell 24

Unterteile
base parts

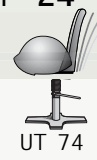

Das Design von **modell 24** trifft den aktuellen Zeitgeist und die Nachfrage nach diesem formschönen Friseurstuhl steigt stetig. modell 24 ist mit starrer oder verstellbarer Rückenlehne lieferbar. Perfekt dazu passend ist unser Waschsessel tondolore. Mit ihm zusammen können Sie Ihrem Salon einen tollen einheitlichen Look verpassen.

The design of **modell 24** meets the spirit of the time, thus stimulating demand for this shapely chair continuously. modell 24 is available with a fixed or an adjustable backrest. A perfect match will be our shampoo chair tondolore giving your salon a perfectly uniform look.



modell I

modell 94 ist wie für eine Königin gemacht. Die Sitzfläche verschiebt sich beim Neigen der Rückenlehne leicht nach vorne und die Armlernen neigen sich nach hinten. Somit hat Ihr Kunde in jeder Sitzposition den idealen Komfort. modell 94 ist erhältlich mit starrer oder verstellbarer Rückenlehne. Sie können Ihren Friseursalon einheitlich gestalten, indem Sie modell 94 zusammen mit dem Herrenstuhl modell 904 und dem Waschsessel cosmolore einsetzen.

modell 94 seems to be meant for a queen. The seat lightly slides forward when tilting and the armrests move backwards, giving your customer perfect comfort in every position. modell 94 is available with a fixed or an adjustable backrest. Together with our barber's chair modell 904 and the shampoo chair cosmolore you will create a uniform look in your salon.



94



by Teamwork Salondesign - Germany

Oberteile
upper parts

Unterteile
base parts

Kreuzfüße five star

UT 738

model I 94

UT 748

UT 788



by Teamwork Salondesign - Germany

modell 36 ist der kleine Bruder von modell 94. Technisch identisch, jedoch ein wenig leichter im Design. Die Sitzfläche verschiebt sich beim Neigen der Rückenlehne leicht nach vorne und die Armlenken neigen sich nach hinten. Somit hat ihr Kunde in jeder Sitzposition den idealen Komfort. modell 36 gibt es mit starrer oder verstellbarer Rückenlehne.

modell 36 is the little brother of modell 94. Technically identical, however somewhat lighter in design. The seat lightly slides forward when tilting and the armrests move backwards, giving your customer perfect comfort in every position. modell 36 is available with a fixed or an adjustable backrest.

Oberteile
upper parts

modell 36

Unterteile
base parts

Kreuzfüße five star

UT 73

UT 78

UT 74



36



modell 56 ist ein zeitgemäßer kompakter Friseurstuhl mit klaren Formen. Er wurde mit viel Sinn für Details entwickelt. Das ist solide Wertarbeit „made in Germany“. Der Friseurstuhl modell 56 hat eine starre Rückenlehne.

modell 56 is a contemporary and compact hairdresser's chair with clear shapes. It was developed with an attention to details. High class workmanship "made in Germany". The hairdresser's chair modell 56 has a fixed backrest.

mo



18

Oberteil
upper part

modell 56

Unterteile
base parts

Kreuzfüße five star

UT 73

UT 78

UT 74



dell 56



by JJ Maes - Bel gi um

modell 35 ist ein puristischer und funktionaler Stuhl mit hohem Komfort. Seine Armauflage gibt es in drei Variationen – eine kantige Armlehne aus schwarz lackiertem Holz, eine Integral-schaumarmlehne, die sich dem Rundrohr anpasst, oder eine gepolsterte Armauflage. Die Rückenlehne von modell 35 ist starr.

modell 35 is a puristic and functional chair of high comfort. Three different armrests are available for this chair – an edged one made of black varnished wood, an integral foam armrest that adapts to the round pipe or an upholstered one. The backrest of modell 35 is fixed.



del I 35



by JJ Maes - Belgium

21

Oberteil
upper part

modell I 35

Unterteile
base parts

Kreuzfüße
five star

UT 73

UT 78

UT 74

Wartestuhl
chair

model 1

33



by Lewang Architekten - Germany

Unser **modell 33** steht für hohen Komfort und modernes Design. Der Friseurstuhl ist funktional und überzeugt durch seine solide Technik. Der Friseurstuhl modell 33 ist mit starrer oder verstellbarer Rückenlehne lieferbar. Die Armllehne können wir nach Ihrem Wunsch beschichten oder verchromen, Armauflagen gibt es aus Kunststoff oder gepolstert. Darüber hinaus kann der Stuhl mit einer Kedernaht ausgestattet werden. **modell 33** stands for high comfort and modern design. This chair is functional and wins over with its solid technology. model 33 is available with a fixed or adjustable backrest. The armrests can be coated and chrome-plated according to your wishes. In addition you may choose from plastic armrests or upholstered ones and cord edges.



Oberteile
upper parts

modell | 33

Unterteile
base parts

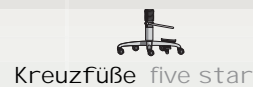

model L 29





by JJ Maes - Belgium



Technisch identisch wie modell 21, im Design grenzt sich **modell 29** jedoch von seiner Schwester ab. modell 29 ist mit verstellbarer oder starrer Rückenlehne lieferbar.
 Technically identical with modell 21, however different in design. **modell 29** is available with a fixed or an adjustable backrest.

Oberteile
upper parts

modell | 29

Unterteile
base parts

Kreuzfüße five star

UT 73

UT 78

UT 74



modell 21

by Brockmann und Knoedler - Germany



26

Unser **modell 21** ist ein futuristisch gestalteter Friseurstuhl, der in jeden modernen Friseursalon passt. Dieser GREINER Stuhl ist bei unseren Kunden schon immer sehr beliebt. **modell 21** ist mit verstellbarer oder starrer Rückenlehne lieferbar.

With its futuristic appearance **modell 21** is suitable for every modern salon. This GREINER chair is still very popular with our customers. It is available with an adjustable or a fixed backrest.



Oberteile
upper parts

model | 21

Unterteile
base parts



modell 22

by Lewang Architekten - Germany

28

Oberteil
upper part

modell 22

Unterteile
base parts

Kreuzfüße five star

UT 73

UT 78

UT 74



Das **modell 22** ist einer der Klassiker im GREINER Fri seurstuhl -Programm. Dieser Stuhl ist klar auf seine Funktion als Fri seurstuhl fokussiert und strahlt Eleganz und Ästhetik durch seine Schlichtheit aus. modell 22 ist mit einer verstellbaren oder starren Rückenlehne lieferbar. **modell 22** is one of our GREINER classics. The focus clearly lies on its function. This chair is of pure elegance and aesthetics. modell 22 is available with an adjustable or a fixed backrest.



model 1

37





Leicht und beschwingt kommt unser Friseurstuhl **modell 37** daher. **modell 37** hat eine starre Rückenlehne und es stehen zwei verschiedene Rückenlehnen zur Auswahl.

modell 37 is a rather light chair and is available with a fixed backrest. You may choose from two different backrest shapes.

Oberteil
upper part

modell **37**

Unterteile
base parts

Kreuzfüße five star
UT 73

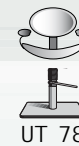

UT 78



UT 74

model I



by JJ Maes - Belgium

32

Oberteile
upper parts

Unterteile
base parts

model I **904**



UT 738



UT 748



UT 788

904

modell 904 ist der Herrenstuhl zum Damenstuhl 94. Die Sitzfläche verschiebt sich beim Neigen der Rückenlehne leicht nach vorne und die Armlenken neigen sich nach hinten. Somit hat ihr Kunde in jeder Sitzposition den idealen Komfort. Außerdem verfügt modell 904 über ein eingebautes Kopfhalterschlöß sowie eine Kopf- und Fußstütze.

modell 904 is the equivalent barber's chair to the hairdresser's chair 94. The seat lightly slides forward when tilting and the armrests move backwards, giving your customer perfect comfort in every position. Additionally modell 904 has a headrest lock as well as a headrest and a footrest.



modell 903



by JJ Maes - Belgien



34

modell 903, das lebende Fossil, ist seit über 40 Jahren im Programm und seitdem einer unserer beliebtesten Friseurstühle. Er ist bequem, funktional und elegant wie schon immer. Die Variante modell 923 hat eine synchron zur Rückenlehne schwenkende Fußstütze.

modell 903 - the living fossil. Even after 40 years of being in our product range it is still one of our most popular chairs. It is comfortable, functional and elegant - like it always used to be. **modell 923**, as an alternative, is equipped with a leg rest that moves synchronously with the backrest.



Oberteile
upper parts

Unterteile
base parts

model | **903** model | **923**



UT 38



Wartestühle

Gemeinsam mit dem passenden Wartestuhl erhält ihr Salon ein einheitliches und stimmiges Erscheinungsbild. Damit bereits das Warten zu einer angenehmen Sache wird.

The matching chair for waiting clients will make the appearance of your salon harmonious.

by JJ Maes - Belgien

chairs



37

Wartestühle
chairs

model | 35

model | 55

model | 58



tondol



by Picco Belio Design - Germany



Konzentrische Radien greifen harmonisch und dynamisch ineinander. **tondolore** gibt es mit „Wellness-Ausstattung“: Mit elektrisch verstellbarem Beinpolster und/oder Massageeinrichtung in der Rückenlehne. Das Becken ist wahlweise schwarz oder weiß. Das Sitz-/Rückenpolster lässt sich mit einem Handgriff komplett abnehmen, so dass der Innenraum mit Installation und Befestigungselementen frei zugänglich ist.

Concentric radiuses interlock in a harmonious and dynamic way. **tondolore** is available with „wellness fitting“, i. e. with an electrically adjustable leg rest and/or massage unit in the backrest. The basin comes in black or white. The seat and backrest upholstery can easily be removed completely in order to have free access to the internal space where the installation and fixing elements are hidden.

38

Wachssessel mit weißem oder schwarzem Becken

shampoo chair with white or black basin

tondolore



standard
standard



Beinpolster
leg rest



Massage
massage



Beinpolster+Massage
leg rest + massage



Beinstocker
stool

ore

"the best colour
in the whole world
is the one that looks
good on you."

-Coco Chanel

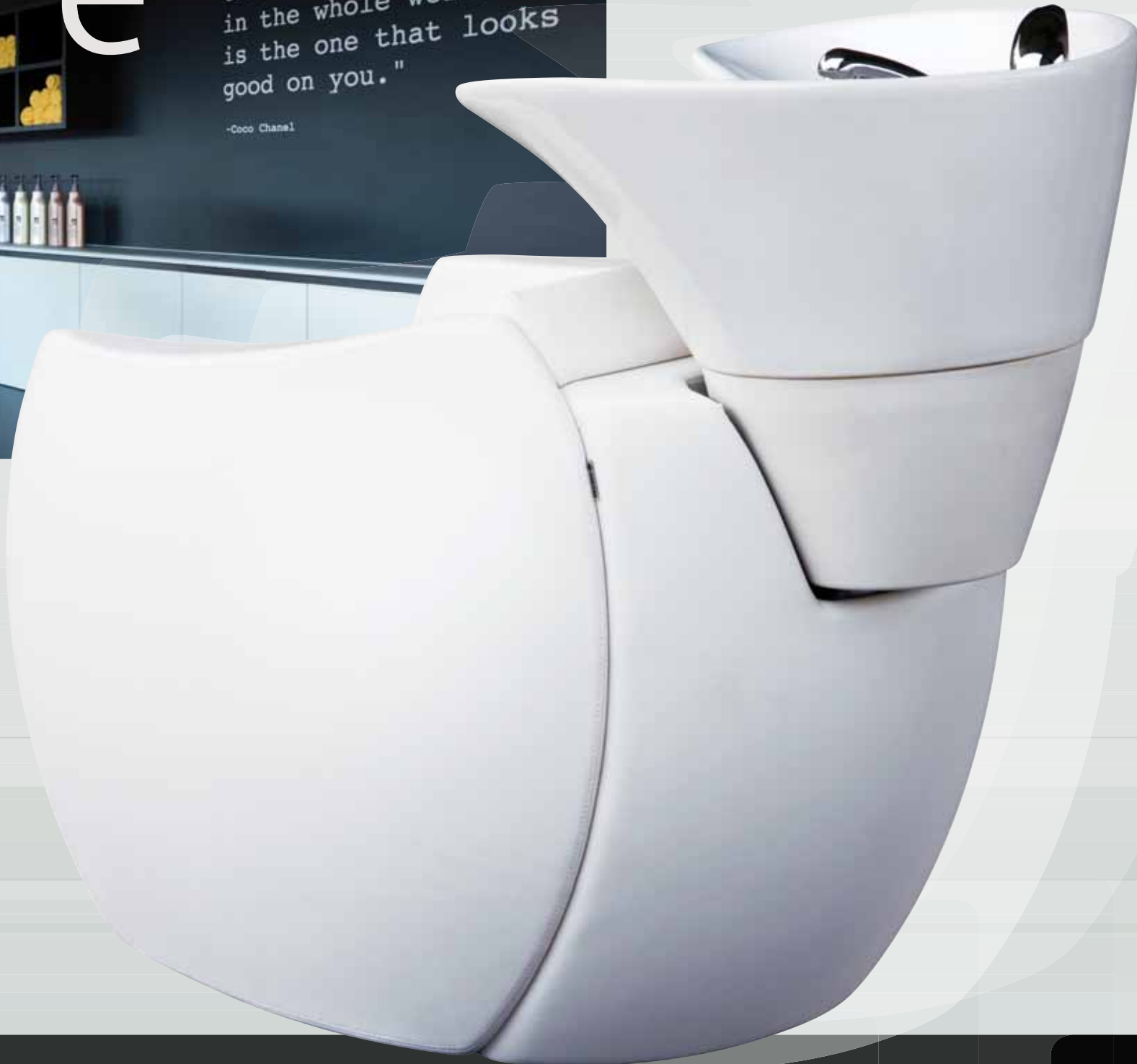

tondolo



by JJ Maes - Belgium

tondolare kann wachsen – durch die modulare Bauweise mit breiten Polsterelementen zur Trennung der einzelnen Sitze lässt sich der Waschsessel beliebig verlängern. Monumental und platzsparend zugleich.

tondolare can grow – broad upholstery elements serve as a separation between the individual seats, making it possible to extend the bench up to any length. Both, a monumental and space-saving solution.

40

Waschsessel mit weißem oder schwarzem Becken shampoo chair with white or black basin

tondolare

Bänke benches



standard
standard



Bei npol ster
leg rest



Massage
massage



Bei npol ster+ Massage
leg rest + massage



Bei stel l hocker
stool

re

Bänke benches



COSMO



Lore



by JJ Maes - Belgien

cosmolore – das Original. Seit seiner Premiere auf dem Markt hat dieser Waschsessel Furore gemacht! Der bei tondolore beschriebene Aufbau, mit dem gut zugänglichen Innenraum und der schlichte Beistellhocker hat bei cosmolore bereits in der Praxis überzeugt. Massageeinrichtung im Rücken und elektrisch schwenkbares Beinpolster sind optional vorgesehen. cosmolore hat wahlweise ein schwarzes oder weißes Becken.

cosmolore – the original. Ever since coming into the market it has created a furore! cosmolore, like tondolore, also has an easily accessible internal space for the installation and fixing elements. cosmolore can be equipped with a massage unit for the backrest and an electrically adjustable leg rest. cosmolore comes with a white or black basin.

43

Waschsessel mit weißem oder schwarzem Becken

shampoo chair with white or black basin

cosmolore



standard
standard



Beinpolster
leg rest



Massage
massage



Beinpolster+Massage
leg rest + massage



Beistellhocker
stool

cosmLore



by Pokorny - Germany

Auch **cosmLore** kann wachsen – durch die modulare Bauweise lässt sich der Waschsessel beliebig verlängern. Monumental und platzsparend zugleich.
cosmLore, too, can grow – with its modular construction the bench may be extended up to any length. Both, a monumental and space-saving solution.

44

Waschsessel mit weißem oder schwarzem Becken shampoo chair with white or black basin

cosmLore

Bänke
benches



standard
standard



Bei nopolster
leg rest



Massage
massage



Bei nopolster+Massage
leg rest + massage



Bei stollhocker
stool

Bänke benches



cosmolore

LED

cosmolore leuchtet – zwei Leisten mit insgesamt 90 LEDs auf jeder Seite lassen die Acrylglascheiben erstrahlen, ohne dabei Wärme zu erzeugen. **cosmolore LED** ist gleichermaßen Waschsessel und Lichtobjekt und kann zum Beispiel in einem leicht abgedunkelten SPA-Bereich eine subtile Wirkung erzeugen. Zudem besteht die Möglichkeit, die leuchtenden Flächen mit individuellen Motiven (zum Beispiel Logos) zu bedrucken.

cosmolore can be illuminated – two rails with 90 LED altogether on both sides light up the plexiglass panel without creating any heat. **cosmolore LED** is a washing unit and a light object at the same time, fantastic for SPAs where it will create a subtle atmosphere for calm relaxation. In addition you have the possibility to print individual motives or logos on the plexiglass panels.



46

Waschsessel mit weißem oder schwarzem Becken shampoo chair with white or black basin

cosmolore LED



standard
standard



Bei nopolster
leg rest



Massage
massage



Bei nopolster + Massage
leg rest + massage



Bei stuhl hocker
stool

cosmolo

INDIVIDUAL

Alle 34 Farben unserer Farbkarte und drei zusätzliche Deko-Bezugsmaterialien können kombiniert und auf das Ambiente Ihres Salons abgestimmt werden. Die gepolsterten Seitenflächen sind abnehmbar und lassen sich untereinander tauschen – das ist unsere **cosmolo individual!**

All 34 colours from our colour chart and three extra cover materials can be chosen in order to perfectly match your salon's ambience. The upholstered sideparts can be removed and interchanged – this is **cosmolo individual!**

by JJ Maes - Belgium



Waschsessel mit weißem oder schwarzem Becken shampoo chair with white or black basin

cosmolo INDIVIDUAL



standard
standard



Bei npol ster
leg rest



Massage
massage



Bei npol ster + Massage
leg rest + massage



Bei stel l hocker
stool

cosmoloire 2



by JJMaes - Belgium



48

Waschsessel mit weißem oder schwarzem Becken shampoo chair with white or black basin

cosmoloire 2



standard
standard

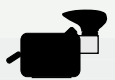

Bei npol ster
leg rest



Massage
massage

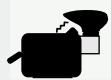

Bei npol ster+Massage
leg rest+massage



Bei stel | hocker
stool

cosmolore 2 ist ein Zeuge unserer Zeit. Seine kompakte Präsenz besitzt eleganten Charme und klare Schönheit mit viel Sinn für schöne und hochwertige Details, wie die Beckenträgerabdeckung aus Edelstahl, oder auch das Designelement „Fuge“ an der Rückseite der Anlage, welches in Kontrastfarbe gepolstert werden kann. Eine Massageeinrichtung im Rücken sowie ein elektrisch schwenkbares Beinpolster sind optional vorgesehen. Der Waschsessel **cosmolore 2** hat wahlweise ein schwarzes oder weißes Becken.

cosmolore 2 is a witness of our time. Its firm presence is of elegant charm and clear beauty. Pretty and high-class details, such as the basin bearing cover made of stainless steel and the „gap“ at the back of the shampoo chair which is available in different contrasting colours, complete its appearance. You may chose from a massage unit in the back rest and an electrically swiveling leg rest as an option. **cosmolore 2** comes either with a black or white basin.



cosmoLore 2





by Lewang Architekten - München

Auch **cosmlore 2** ist als Bank erhältlich - durch die modulare Bauweise mit breiten Polsterelmenten zur Trennung der einzelnen Sitze lässt sich der Waschsessel beliebig verlängern.

cosmlore 2 is also available as a bench - broad upholstery elements serve as a separation between the individual seats, making it possible to extend the bench up to any length.

Waschsessel mit weißem oder schwarzem Becken

shampoo chair with white or black basin

cosmlore 2

Bänke
benches



standard
standard



Bei npol ster
leg rest



Massage
massage



Bei npol ster+ Massage
leg rest + massage



Bei stel l hocker
stool

vari ol



ore



by JJ Maes - Belgium



Wollen Sie ein richtiges Highlight in Ihrem Salon setzen und Ihren Kunden ein exklusives Wascherlebnis bieten? Dann ist unsere Wasch- und Wellnessliege **variolore** die richtige Wahl. Sie bietet Ihren Kunden einen außergewöhnlichen und individuellen Komfort, denn Sie können mit variolore sowohl im Sitzen als auch im Liegen waschen. variolore ist elektrisch einstellbar, damit für jeden Ihrer Kunden sehr leicht und schnell die ideale Sitz- oder Liegeposition gewählt werden kann.

Would you like to set a real highlight in your salon? Our shampoo and wellness couch **variolore** will be the right choice. You and your costumers will be offered an outstanding and individual comfort as with the variolore you can shampoo your costumers in a sitting or lying position. variolore is electrically adjustable allowing you to easily and quickly find the perfect sitting or lying position for each costumers.

Waschessel mit elektrischer Liegeflächenverstellung und Höhenverstellung, weißes oder schwarzes Becken
shampoo chair with electrically adjustable surface area and height adjustment, white or black basin

53

variolore



ohne Massage
without massage



mit Massage/
Sitz und Rücken
with massage/
seat and backrest



variolo

Auch Ihnen und Ihren Mitarbeitern bietet **variolo** Komfort: Die Waschlüge ist elektrisch höhenverstellbar. Über einen Fußschalter kann die optimale Arbeitshöhe schnell und einfach eingestellt werden. Eine Massageeinrichtung in Sitz und Rücken ist optional vorgesehen.

You and your staff will also profit from this shampoo couch as it can be adjusted in height electrically. With the help of a foot switch the perfect height can quickly and easily be reached. **variolo** can optionally be equipped with a massage unit in the seat and backrest.



ore



by JJ Maes - Belgium



Waschsessel mit elektrischer Liegeflächenverstellung und Höhenverstellung,
weißes oder schwarzes Becken
shampoo chair with electrically adjustable surface area and height adjustment,
white or black basin

55

variolore



ohne Massage
without massage



mit Massage/
Sitz und Rücken
with massage/
seat and backrest

COSMOLO



re SPA









by JJ Maes - Belgien

cosmoLore SPA, unser Maniküre- und Pedikürestuhl hat eine extraweiche und komfortable Polsterung und kann wahlweise mit einer „Wellness-Ausstattung“ versehen werden: mit elektrisch verstellbarem Beinpolster und/oder Massageeinrichtung in Sitz und Rücken. Ein Spa Trolley für die Pediküre sowie ein SPA Tisch inkl. Halter, Kissen und Schale für die Pediküre sind als Zubehör erhältlich.

cosmoLore SPA, our manicure and pedicure chair, has an extra soft and comfortable upholstery. On request it can be equipped with a „wellness kit“: electrical adjustable leg rest and/or massage unit in the seat and backrest. A SPA trolley and a SPA table incl. holder, pad and bowl are available accessories.

Maniküre-/Pediküre Sessel manicure/pedicure chair

cosmoLore SPA

- | | | | | | | |
|---|---|--|---|---|---|---|
|  |  |  |  |  |  |  |
| standard
standard | el.ctr. verstellbares
Beinpolster
electr. adjustable
leg rest | Massage/Rücken
massage/backrest | Massage/Sitz+Rücken
massage/seat+backrest | Beinpolster
Massage/Rücken
leg rest
massage/backrest | Beinpolster
Massage/Sitz+Rücken
leg rest
massage/seat+backrest | SPA Trolley
SPA trolley |

Hocker



by JJ-Maes - Belgium

stools

In unserem Programm gibt es eine Vielzahl von **Arbeitshockern**, mit oder ohne Rückenlehne. Unsere innovative Höhenverstellung sei erwähnt: Die ringförmige Bodenplatte wird per Fuß betätigt und übernimmt die Aufgabe des gewohnten Handhebels. So können Sie die Höhe des Hockers verstellen, ohne Kamm, Schere oder Fön aus der Hand zu legen und ohne mit Gummihandschuhen den Handhebel anfassen zu müssen.

Our range of products also comprises a multitude of **work stools**, with or without backrest. We would like to point out the innovative height adjustment: the ring-shaped baseplate serves as a foot-switch, thus replacing the usual hand lever. Neither is there a need to lay aside comb, scissors or hairdryer, nor you will have to touch the hand lever with rubber gloves on, when adjusting the stool height.



Höhenverstellung
height adjustment

mit Handauslösung
with hand release

mit Fußauslösung
with foot release

Arbeitshocker
work stools



Technische Daten

technical

Damenstühle
hairdresser's chairs

Oberteile upper parts



	model 21	model 22	model 24	model 29	model 33	model 35	model 36	model 37	model 37/1	model 55	model 56	model 58	model 94
Seite page	26-27	28-29	12-13	24-25	22-23	20-21	16-17	30-31	30-31	8-9	18-19	10-11	14-15
Gesamthöhe (cm) total height (cm)	85-104	85-104	85-104	85-104	85-104	84-103	84-103	83-102	83-102	80-99	81-100	84-103	85-104
Einstiegshöhe ¹ (cm) seat height ¹ (cm)	46-65	47-66	44-63	46-65	46-65	46-65	45-64	44-63	44-63	46-65	43-62	44-63	47-66
Tiefe (cm) depth (cm)	62	49	55	68	64	65	51	56	56	66	54	64	62
Breite (cm) width (cm)	61	60	63	60	59	56	59	71	71	72	64	66	70
Sitztiefe (cm) seat depth (cm)	47	47	47	46	46	47	47	51	51	48	47	49	49
Sitzbreite (cm) seat width (cm)	51	50	50	51	48	49	49	47	47	50	51	50	50
Gewicht (kg) weight (kg)	10,6	10,5	13,5	10,6	13	8,5	17	8,5	8,5	16,5	16	10,5	19

¹ mit UT 76 gemessen ¹ measured with UT 76

Unterteile base parts



	Kreuzfüße five star bases						Bodenplatten base plates					
	UT 71 ⁽²⁾	UT 72 ⁽²⁾	UT 761 ⁽³⁾	UT 76 ⁽²⁾	UT 77 ⁽²⁾	UT 82 ⁽²⁾	UT 78 ⁽⁴⁾	UT 73 ⁽⁴⁾	UT 74 ⁽⁴⁾	UT 788 ⁽⁴⁾	UT 738 ⁽⁴⁾	UT 748 ⁽⁴⁾
60	Gleiter sliders	Rollen mit Feststeller castors with brake	Gleiter sliders	Gleiter sliders	Rollen mit Feststeller castors with brake	Bodenflansch flange	quadratisch square	rund round	sternförmig star-shaped	quadratisch square	rund round	sternförmig star-shaped
Säule ø (cm) column ø (cm)	5,5	5,5	8,5	8,5	8,5	8,5	8,5	8,5	8,5	10,5	10,5	10,5
Hub (cm) vertical adjustment (cm)	–	–	19	19	19	19	19	19	19	19	19	19
Gewicht (kg) weight (kg)	4,5	5,5	9	9	10,2	4	10	10	14	10	10	14
Maße (cm) dimensions (cm)	ø 66	ø 66	ø 66	ø 66	ø 66	ø 20	52 x 52	52 x 52	52 x 52	52 x 52	52 x 52	52 x 52

⁽²⁾ Alumi ni um poli ert
⁽²⁾ poli shed al umi ni um

⁽³⁾ Kreuzfuß aus schwarzem Kunststoff
⁽³⁾ five star base, black plasti c

⁽⁴⁾ Edelstahl gebürstet
⁽⁴⁾ stai nless steel, brushed

data

Herrenstühle barber's chairs



model 904	model 903
32-33	34-35
97-116	99-119
47-66	58-77
80	73 90*
70	68
49	51
50	50
20	20

*(inkl. Fußstütze)
*(incl. leg rest)

Wartestühle chairs



model 35	model 58	model 55	
37	36	36	Seite page
78	86	82	Gesamthöhe (cm) total height (cm)
43	45	45	Einstieghöhe ¹ (cm) seat height ¹ (cm)
74	64	66	Tiefe (cm) depth (cm)
56	66	72	Breite (cm) width (cm)
47	49	51	Sitztiefe (cm) seat depth (cm)
49	50	50	Sitzbreite (cm) seat width (cm)
12	14	20	Gewicht (kg) weight (kg)



Säule column
(model | 903 + 923)
UT 38

hydraulische
Verstellung
hydraulic
adjustment

20
21,2
ø 63

Beistellhocker stool



Beistellhocker
stool
44

41,5
41,5
43
43
9

Arbeitshocker work stools



Hocker Handauslösung
work stool hand release
56-57

83-103
52-72
57
57
8
ø 37



Hocker Handauslösung
work stool hand release
56-57

52-72
52-72
57
57
7
ø 37



Hocker Fußauslösung
work stool foot release
56-57

52-72
52-72
57
57
9
ø 39

Seite page

Gesamthöhe (cm)
total height (cm)

Sitzhöhe¹ (cm)
seat height¹ (cm)

Tiefe (cm)
depth (cm)

Breite (cm)
width (cm)

Gewicht (kg)
weight (kg)

Sitzfläche
seat

Optionen options

cosmolore
cosmolore individual
cosmolore LED

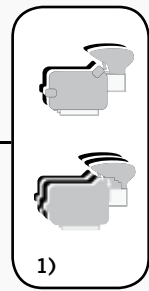
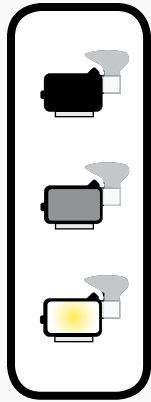

1)
Anzahl der Sitze
number of seats

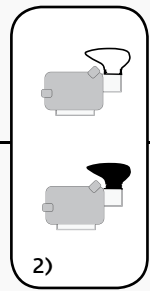

2)
Becken
weiß/schwarz
basin
white/black

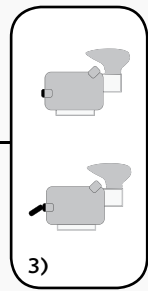

3)
Beinpolster
leg rest

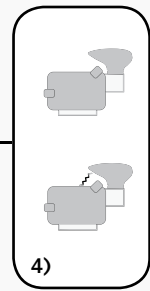

4)
Massage-
einrichtung
massage unit

Abmessungen dimensions (mm)

Breite cosmolore mit 2 Sitzen width with 2 places: 1360
mit 3 Sitzen, with 3 places: 1980

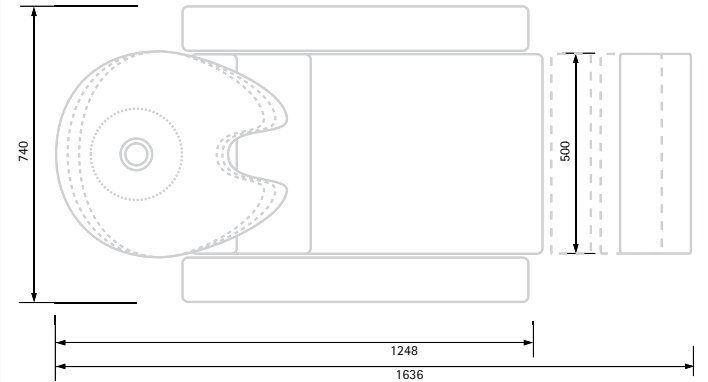

- 1) Die Anzahl der Sitzplätze kann frei gewählt werden. Any number of places can be chosen.
- 2) Die Becken von cosmolore und cosmolore 2 sind wahlweise weiß oder schwarz. The basins of cosmolore and cosmolore 2 are optionally white or black.
- 3) Das Beinpolster ist über eine Fernbedienung elektrisch verstellbar. The leg rest is electrically adjustable by a remote control.
- 4) Die integrierte Massageeinrichtung in der Rückenlehne ist ebenfalls über eine Fernbedienung einstellbar. The massage unit in the backrest is adjustable by a remote control.

Optionen options

cosmolore 2

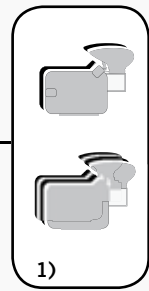

1)
Anzahl der Sitze
number of seats

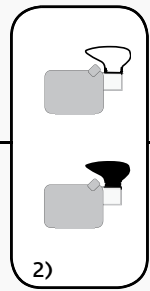

2)
Becken
weiß/schwarz
basin
white/black

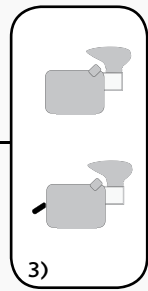

3)
Beinpolster
leg rest

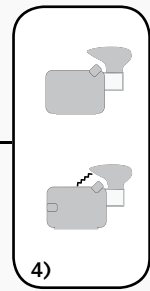

4)
Massage-
einrichtung
massage unit

Abmessungen dimensions (mm)

Breite cosmolore 2 mit 2 Sitzen width with 2 places: 1330
mit 3 Sitzen, with 3 places: 1970

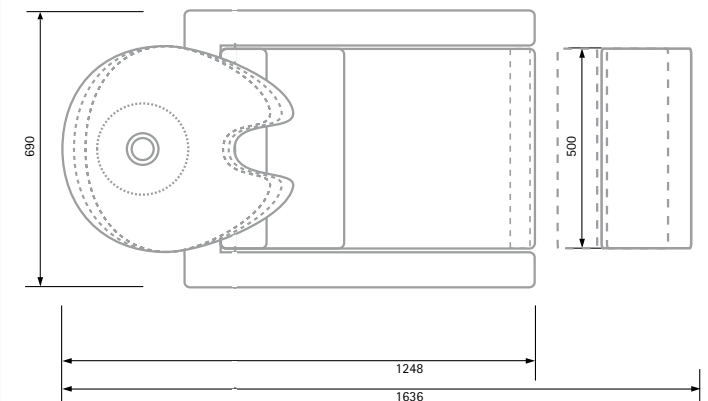

data

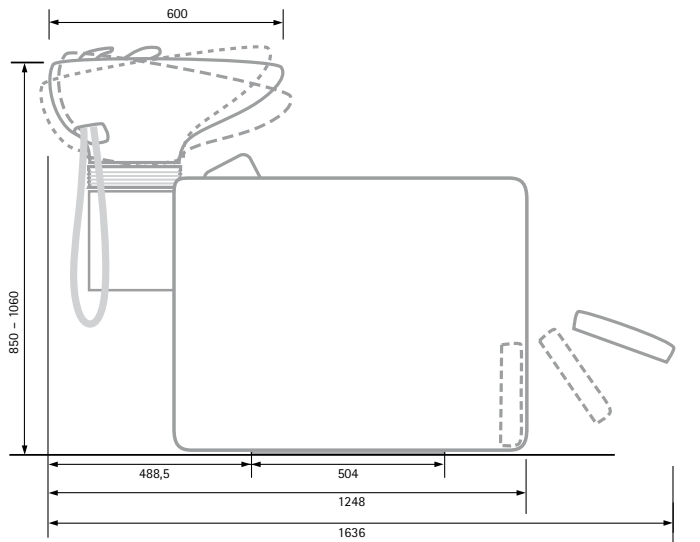
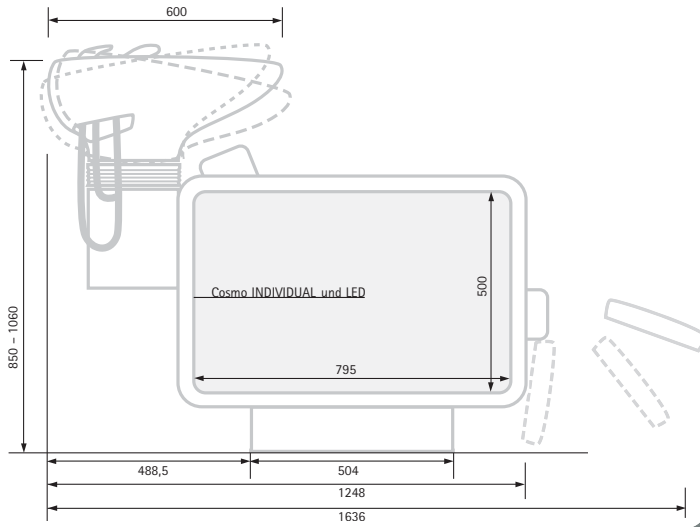

tondolore

Optionen options

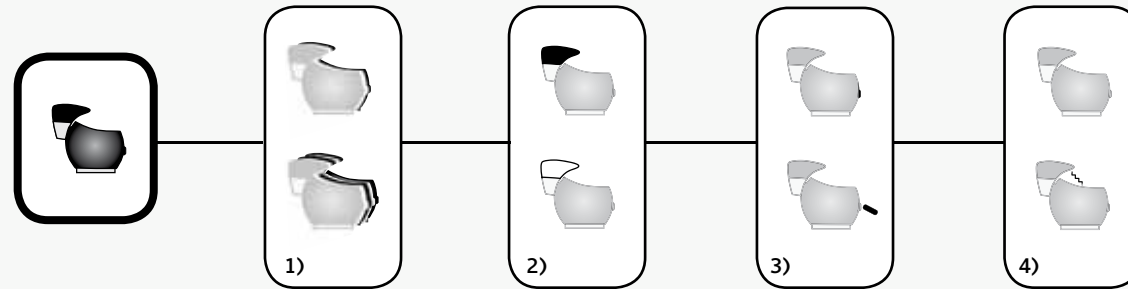

1) Anzahl der Sitze
number of seats

2) Becken
weiß/schwarz
basin
white/black

3) Beinpolster
leg rest

4) Massage-
einrichtung
in der Rückenlehne
massage unit
in the backrest

Abmessungen dimensions (mm)

Breite tondolore mit 2 Sitzen width with 2 places: 1420
mit 3 Sitzen, with 3 places: 2060

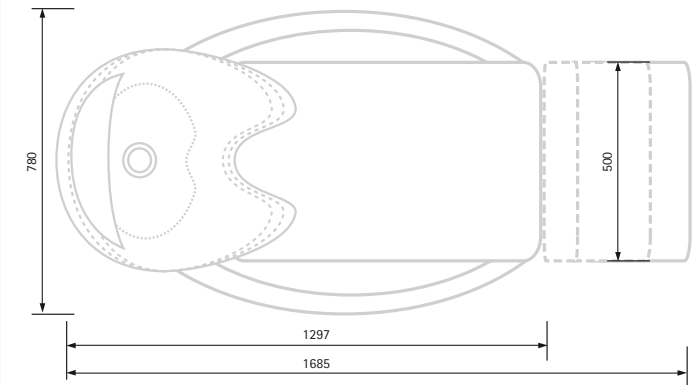

Seite page 38-41

- 1) Die Anzahl der Sitzplätze kann frei gewählt werden. Any number of places can be chosen.
- 2) Die Becken von tondolore sind wahlweise weiß oder schwarz. The basins of tondolore are optionally white or black.
- 3) Das Beinpolster ist über eine Fernbedienung elektrisch verstellbar. The leg rest is electrically adjustable by a remote control.
- 4) Die integrierte Massageeinrichtung in der Rückenlehne ist ebenfalls über eine Fernbedienung einstellbar. The massage unit in the backrest is adjustable by a remote control.

variolore

Optionen options

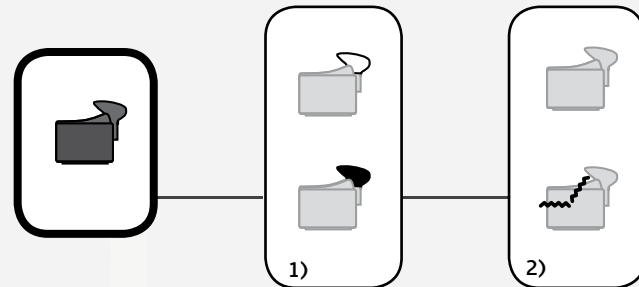

1) Becken weiß/schwarz
basin white/black

2) Massageeinrichtung Sitz und Rückenlehne
massage unit seat and backrest

Abmessungen dimensions (mm)

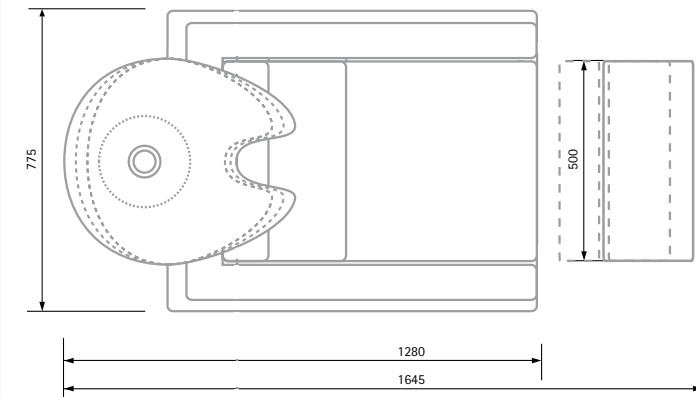

64

- 1) Die Becken von variolore sind wahlweise in weiß oder schwarz. The basins of variolore are optionally white or black.
- 2) Die integrierte Massageeinrichtung in der Rückenlehne und im Sitz ist über eine Fernbedienung elektrisch verstellbar. The massage unit in the backrest and in the seat is adjustable by a remote control.

Seite page 52-55

data

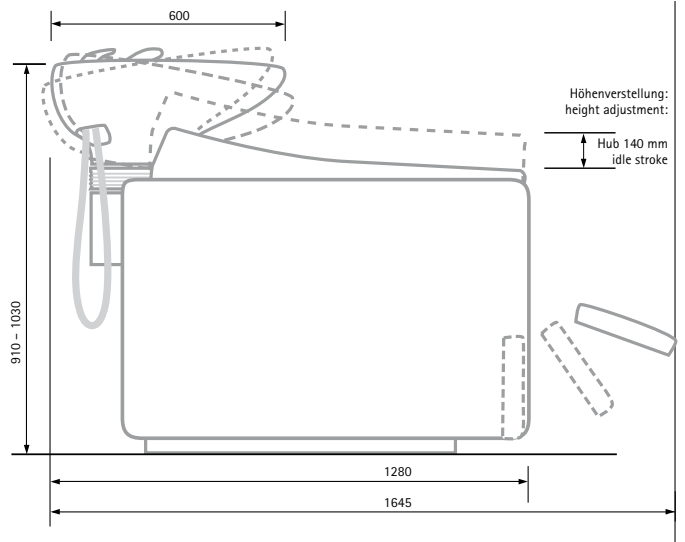
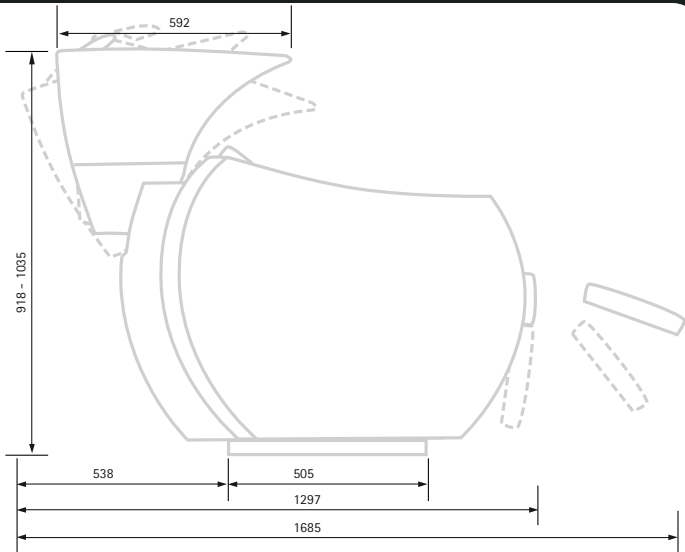

Maniküre-/Pediküre Sessel manicure/pedicure chair

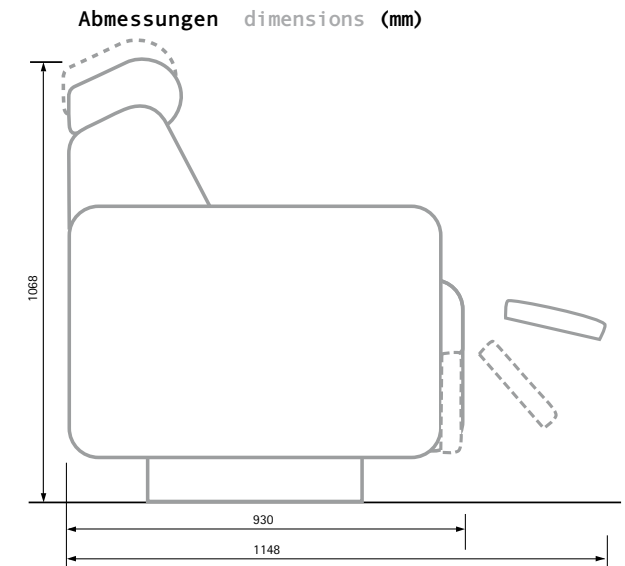
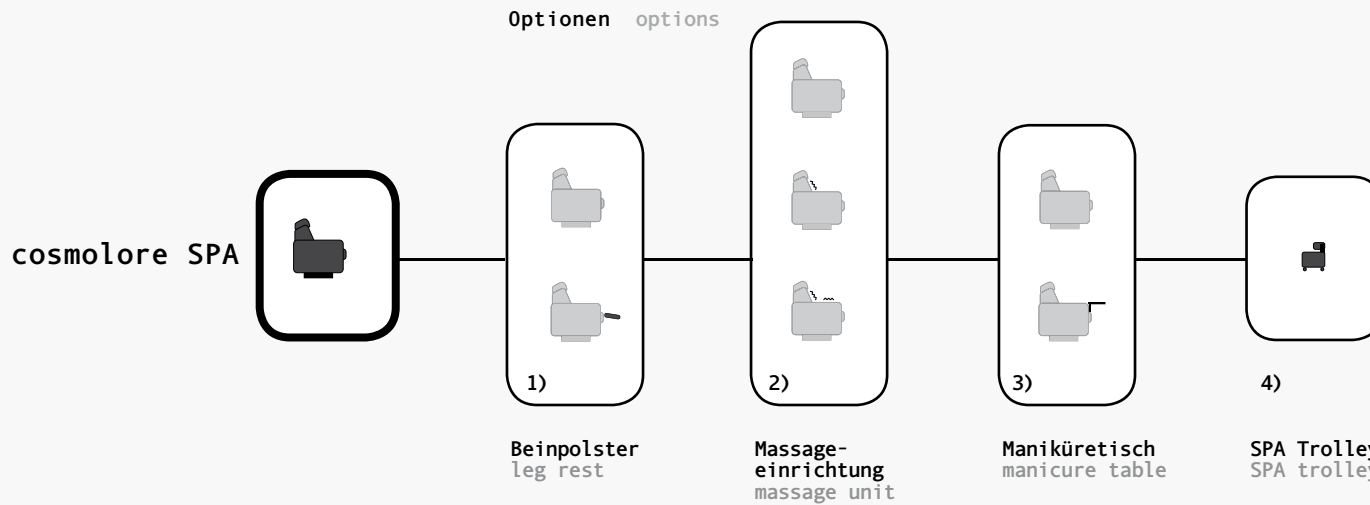

Seite page 56-57

- 1) Das Beinpolster ist über eine Fernbedienung elektrisch verstellbar.
The leg rest is electrically adjustable by a remote control.
- 2) Die integrierte Massageeinrichtung - alternativ in der Rückenlehne oder in Sitz und Rückenlehne - ist ebenfalls über eine Fernbedienung einstellbar.
The massage unit - alternatively in the backrest or in the seat and the backrest - is adjustable by a remote control as well.
- 3) Der Maniküretisch mit einem Reinigungsbehälter und einem Ablagekissen ist links und rechts zu befestigen.
The manicure table with a bowl and a pad can be mounted either on the left or right side.
- 4) Der SPA Trolley mit Laufrollen dient sowohl als Beinablage als auch zur Aufnahme einer Fußwanne für die Pediküre.
The SPA trolley with castors serves as a leg rest as well as a rack for a basin for pedicure.

data

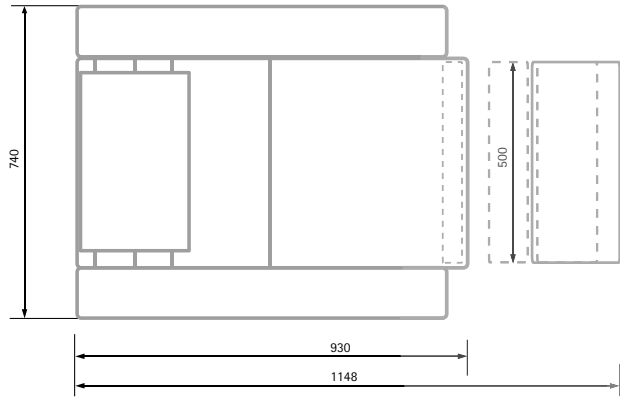



GREINER GmbH

Riedbachstraße 5 74385 Pleidelsheim Germany

Phone +49-7144-8112-0 Fax +49-7144-8112-99

info@greiner-gmbh.de www.greiner-gmbh.de

GREINER Middle East DMCC

DMCC Business Centre, Almas Tower, Jumeirah Lakes Towers

P.O. Box 340505, Sheikh Zayed Road, Dubai, U.A.E.

Phone +971 4 360 8011 Fax +971 4 360 8012

info@greiner-me.com www.greiner-me.com

STOREBEST 
DER FRISEUREINRICHTER

STOREBEST Ladeneinrichtungen GmbH
Flurweg 1 / A - 4421 Aschach an der Steyr
Tel.: (+43) / 72 59 / 40 25 - 0
www.storebest.at

IN GERMANY

